

**FIX  
0%  
THM<sup>2</sup>**

# → ^ < ^ Dacia BIGSTER



most 9 999 000 Ft-tól<sup>1</sup>  
és a full hybrid verziók  
fix 0% THM-től!<sup>2</sup>



# BIGSTER



**5 ÉV** VAGY 100 000 KM  
GARANCIA\*



## LISTAÁR

### MOTOR

	ESSENTIAL	EXPRESSION	JOURNEY	EXTREME
ECO-G 140	HAMAROSAN!	HAMAROSAN!	HAMAROSAN!	-
TCe 140	9 999 000	10 599 000	11 299 000	11 299 000
TCe 130 4x4**	-	11 799 000	-	12 499 000
HYBRID 155	-	11 799 000	12 499 000	-

\*\* Kizárólag készletről elérhető verziók!

A feltüntetett árak tartalmazzák a regisztrációs adót, az ÁFA-t és magyar forintban értendők.



### KIEMELT AJÁNLATUNK

Tájékozódjon a  
gazdaságos  
**ECO-G (LPG)**  
technológia részleteiről!



### MOBILIZE FINANCIAL SERVICES

**FIX 0% THM-től,**  
FORINT alapú  
finanszírozással<sup>2</sup>



### TUDJON MEG TÖBBET

Ismerje meg az új,  
**1,8 literes**  
**full hybrid motor**  
minden részletét!

Jelen árlista **2025.02.18-től** visszavonásig vagy a készlet erejéig érvényes.

# TÁGAS ÉS JÓL FELSZERELT



**AUTOMATA**  
CSOMAGTÉRAJTÓ

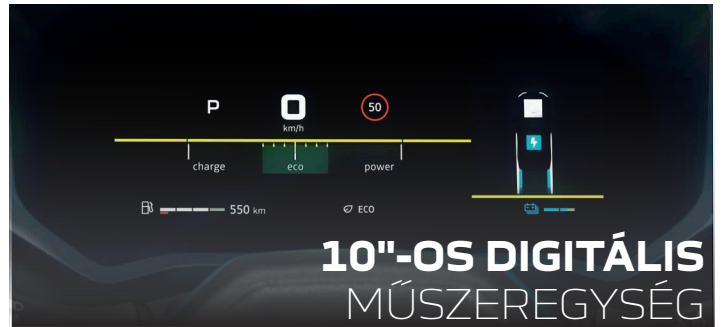

**10"-OS DIGITÁLIS**  
MŰSZEREGYSÉG



**ELEKTROMOS**  
VEZETŐÜLÉS



**KÉTZÓNÁS AUTOMATA**  
KLÍMABERENDEZÉS



**HŰTÖTT**  
TÁROLÓREKESZ



**NYITHATÓ PANORÁMA**  
ÜVEGTETŐ

### KÜLSŐ MEGJELENÉS

Hűtőrács fehér díszítéssel, fehér színű emblémával	•	•	•	•
Lökhárítók karosszéria színben	•	•	•	•
Starkle® karosszériavédő burkolatok	•	•	•	•
Első és hátsó lökhárító betétek: fekete / kőszürke színben	• / -	- / •	- / •	- / •
Külső kilincsek: karosszéria színben	•	•	•	•
Külső visszapillantók: fekete / kőszürke / rézbarna színben	• / - / -	- / • / -	- / • / -	- / - / •
Külső visszapillantók fényes fekete színben	-	-	BLACK ROOF csomag	-
Hosszanti tetősínek kőszürke színben	•	•	•	-
Moduláris hosszanti tetősínek kőszürke színben	-	-	-	•
Sötétített hátsó ablakok	-	-	•	•
17" könnyűfém keréktárcsa TERGAN dizájn	•	-	-	-
17" könnyűfém keréktárcsa kéttónusú TERGAN dizájn	-	•	-	-
18" könnyűfém keréktárcsa kéttónusú TAGASAN dizájn	-	-	•	-
18" könnyűfém keréktárcsa félig kéttónusú TAGASAN dizájn	-	-	-	•
19" könnyűfém keréktárcsa félig kéttónusú RASAN dizájn	-	-	150 000	-
Metálfényezés: Terrakotta barna, Cédrus zöld, Indigókék <b>ÚJ SZÍN</b>	-	250 000	250 000	250 000
Metálfényezés: Palaszürke, Fekete gyémánt	250 000	250 000	250 000	250 000
Nem metálfényezés: Jégfehér	0	0	0	0
Fekete tetőfényezés	-	-	BLACK ROOF csomag	300 000

### BELSŐ MEGJELENÉS

Díszítőelemek a légbeömlőkön - acélszürke / rézbarna	• / -	• / -	• / -	- / •
Műszerfal és első könyöklők díszítése - szürke / farmerkék / világosszürke / khaki	• / - / - / -	- / • / - / -	- / - / • / -	- / - / - / •
Ajtókilincsek: acélszürke	•	•	•	•
Textilkárpitozás: Essential / Farmervászon / Journey / Extreme	• / - / -	- / • / -	- / • / -	- / - / •
Gumiszőnyegek "domborzati" mintával (elől/hátul) és megfordítható szövet/gumi csomagtérszőnyeg (tartozék)	-	-	-	•

### AKTÍV ÉS PASSZÍV BIZTONSÁG

ABS blokkolásgátló AFU vészfékrásegítővel	•	•	•	•
Aktív vészfékező rendszer gyalogos és kerékpáros észleléssel (AEBS)	•	•	•	•
Követési távolságra figyelmeztető rendszer	•	•	•	•
ESC elektronikus menetstabilizáló rendszer	•	•	•	•
Emelkedőn elindulást segítő rendszer (HSA)	•	•	•	•
Lejtmeneti fékező rendszer (HDC) <sup>3</sup>	-	•	-	•
Éberségfigyelő asszisztens	•	•	•	•
SOS vészhívás funkció (E-call)	•	•	•	•
Vezetőoldali / Utasoldali (kikapcsolható) légzsák	• / •	• / •	• / •	• / •
Oldallégzsákok és függőnylégzsákok	•	•	•	•
Pirotechnikai övfeszítővel és överőhatárolóval felszerelt hárompontos biztonsági övek az első üléseken és a 2. ülésor szélső ülésein	•	•	•	•
Hárompontos biztonsági öv a 2. ülésor középső ülésén	•	•	•	•
ISOFIX rögzítési pontok a 2. ülésor szélső ülésein	•	•	•	•
Első és hátsó biztonsági övek bekapcsolására figyelmeztető jelzés	•	•	•	•
Biztonsági fejtámlák az első üléseken	•	•	•	•
Három fejtámla a 2. ülésor ülésein	•	•	•	•
My Safety gomb	•	•	•	•
Sávelhagyásra figyelmeztető és sávtartó rendszer	•	•	•	•
Hátsó parkolóradarok	•	•	•	•
Tolatókamera	•	•	•	•
Első és oldalsó parkolóradarok	-	EASY csomag	CITY csomag	CITY csomag
Multi-view kamera	-	EASY csomag	CITY csomag	CITY csomag
Holtterfigyelő rendszer	-	EASY csomag	CITY csomag	CITY csomag
Elektromos parkolófék	-	•	•	•
Keréknyomás ellenőrző rendszer	•	•	•	•
Gumiabroncs javító készlet [Pötterék/Szükségpötterék esetén nincs.]	•	•	•	•
Pötterék [Kizárólag 4x4 verziók esetén érhető el.]	-	80 000	-	80 000
Szükségpötterék [ECO-G (LPG) verziókon nem elérhető.]	80 000	80 000	80 000	80 000

• széria - nem rendelhető

## VEZETÉS

Változó rásegítésű elektromos szervokormány	•	•	•	•
Magasságban és mélységben állítható kormány	•	•	•	•
Fedélzeti számítógép	•	•	•	•
Bőrhatású kormány	•	•	•	•
Sebességkorlátozó táblákat felismerő rendszer, sebességtűlépésre való figyelmeztetéssel	•	•	•	•
Tempomat sebességszabályozó és -korlátozó funkcióval	•	•	•	•
Adaptív tempomat [kizárólag HYBRID 155 motorizáció esetén.]	-	-	•	•
All Road Info (dőlésszögek, nyomaték megoszlás, multi-view kamera és lejtmeneti fékező rendszer megjelenítése) <sup>4</sup>	-	•	•	•
4x4 Terrain Control vezetési mód választó (Eco / Auto / Snow / Mud-Sand / Off-Road Lock) <sup>4</sup>	-	•	•	•

## LÁTHATÓSÁG

Dacia LED fénycsípek elöl (nappali menetfény)	•	•	•	•
LED tompított fényszórók automatikus felkapcsolással	•	•	•	•
Automata távolsági fényszóróvezérlés	-	-	•	•
Automata ablaktörlők	-	•	•	•
Első ködfényszórók (LED)	-	•	•	•
Fűthető hátsó ablak ablaktörlővel	•	•	•	•
Színezett üvegek	•	•	•	•
Sötétített hátsó ablakok	-	-	•	•
Elektromosan állítható és fűthető külső visszapillantó tükrök	•	-	-	-
Elektromosan állítható, fűthető és automatikusan behajtható külső visszapillantó tükrök	-	•	•	•

## KOMFORT

Távírányítás központi zár	•	•	•	•
Ajtózárak automatikus bezárása menet közben	•	•	•	•
Automata Dacia Kártya (kulcsnélküli nyitás-zárás és indítás)	-	EASY csomag	•	•
Elektromos ablakemelők (impulzív, becsípődésgátlóval) elöl / hátul	•/•	•/•	•/•	•/•
Elektromosan nyitható panoráma üvegtető	-	-	450 000	•
Beltér világítás elöl / hátul	•/-	•/•	•/•	•/•
Type-C USB csatlakozók (2 db): elöl / hátul	•/-	•/•	•/•	•/•
12 V-os csatlakozó az utastérben (elöl) / a csomagtérben	•/-	•/•	•/•	•/•
YouClip 3in1 (lámpa, akasztó, pohártartó) tartozék: univerzális rögzítési pontokon elhelyezhető kiegészítők	23 290	23 290	23 290	•
Automata csomagterajtó	-	-	•	150 000
Csomagtértakaró roló	•	•	•	•
Duplafenekű csomagtartó (2 részes)	-	•	•	•

## ÜLÉSEK

Magasságban állítható vezetőülés	•	-	-	-
Magasságban állítható vezetőülés deréktámasszal és magasságban állítható utasülés	-	•	-	•
Félig elektromos vezérlésű, magasságban állítható vezetőülés deréktámasszal és magasságban állítható utasülés	-	-	•	-
Nyitott középkonzol	•	-	-	-
Zárt középkonzol fix könyöklővel és tárolóval	-	•	•	•
Magas középkonzol takaró rolóval, fix könyöklővel és hűthető tárolóval [kizárólag HYBRID 155 motorizáció esetén.]	-	-	•	•
Tárolózsebek az első ülések hátoldalán	-	•	•	•
1/3-2/3 arányban ledönthető hátsó üléstámlák	•	-	-	-
40/20/40 arányban osztott ledönthető hátsó üléstámlák középső kartámasszal + Easy Fold 60/40 funkció	-	•	•	•

• széria - nem rendelhető

# FELSZERELTSÉG

ESSENTIAL EXPRESSION JOURNEY EXTREME

## FŰTÉS - SZELLŐZÉS

Fűtés és szellőzés belső levegő-keringtetéssel	▪	▪	▪	▪
Manuális klímaberendezés	▪	-	-	-
Automata klímaberendezés (kétzónás) hátsó légbeflökkel	-	▪	▪	▪
Ülésfűtés az első üléseken	-	COLD csomag	WINTER csomag	WINTER csomag
Kormányfűtés	-	COLD csomag	WINTER csomag	WINTER csomag
Szélvédőfűtés	-	-	WINTER csomag	WINTER csomag

## RÁDIÓK, MULTIMÉDIA

7"-os digitális műszeregység	▪	▪	-	-
10"-os digitális műszeregység	-	-	▪	▪
Indukciós okostelefon-töltő	-	-	▪	▪
<b>MEDIA DISPLAY:</b> 10,1" multimédia kijelző <b>gyári navigáció nélkül</b> , DAB rádió, Bluetooth® kihangosító és zenelejátszás, 2 USB-C csatlakozó, 4 hangszóró, kormány alatti vezérlés + vezeték nélküli okostelefon-tükrözés <sup>5</sup>	▪	▪	-	-
<b>MEDIA NAV LIVE:</b> 10,1" multimédia kijelző <b>gyári navigációval</b> <sup>6</sup> , DAB rádió, Bluetooth® kihangosító és zenelejátszás, 2 USB-C csatlakozó, 6 hangszóró, 3D Arkamys® hangzás, kormány alatti vezérlés + vezeték nélküli okostelefon-tükrözés <sup>5</sup>	-	250 000	▪	▪
Európa térkép <b>8 évig ingyenesen frissíthető</b> térképcsomaggal <sup>6</sup>	-	MEDIA NAV LIVE esetén	▪	▪

## CSOMAGOK

<b>EASY csomag:</b> Holttérfigyelő, Parkolóradarok elöl / kétoldalt, Multi-view kamera, Automata Dacia Kártya	-	300 000	-	-
<b>COLD csomag:</b> Ülésfűtés, Kormányfűtés	-	150 000	-	-
<b>WINTER csomag:</b> Szélvédőfűtés, Ülésfűtés, Kormányfűtés	-	-	250 000	250 000
<b>CITY csomag:</b> Holttérfigyelő, Parkolóradarok elöl / kétoldalt, Multi-view kamera	-	-	250 000	250 000
<b>BLACK ROOF csomag:</b> Fekete tetőfényezés, Fényes fekete színű visszapillantó tükör burkolatok	-	-	300 000	-

▪ széria - nem rendelhető

<sup>3</sup> Kizárólag a 4x4 verziók esetében érhető el, kivéve Extreme felszereltségen, ahol a Lejtmeneti fékező rendszer 4x2 hajtással is a széria felszereltség része.

<sup>4</sup> Kizárólag a 4x4 verziók esetében érhető el.

<sup>5</sup> Kompatibilis az Apple CarPlay™ és Android Auto™ alkalmazásokkal. Az Android Auto™ a Google Inc., az Apple CarPlay™ az Apple Inc. védjegye.

<sup>6</sup> A térképek által lefedett országokról, illetve területekről érdeklődjön a márkakereskedésben. A térképcsomag frissítése automatikusan történik! A navigáció funkció csak a gyári csomagok megrendelése esetén érhető el, utólagosan nem telepíthető.



Mindig naprakész térképek és valós idejű közlekedési információk a **10,1"-os színes érintőképernyőn**: online szolgáltatások, **vezeték nélküli okostelefon-tükrözés** Apple és Android rendszerekhez, **3D Arkamys®** hangrendszer, válogatott és személyre szabott alkalmazások... Fedezze fel az új **Media Nav Live multimédia** rendszerünket<sup>6</sup>!

## SZÍNEK



Jégfehér

Nem metálfény

Metálfény



Palaszürke



Indigókék



Cédrus zöld



Terrakotta barna



Fekete gyémánt

## KÁRPITOK

**Essential**  
(szériafelszereltség)



Essential szövetkárpitozás

**Expression**  
(szériafelszereltség)

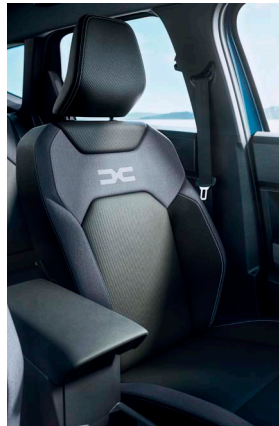

Farmervászon kárpitozás + fényvisszaverő DC logo az első üléseken

**Journey**  
(szériafelszereltség)



Journey szövet/mikroszál kárpitozás + DC logo az első üléseken

**Extreme**  
(szériafelszereltség)

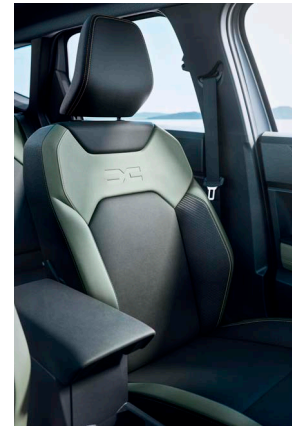

Extreme kárpitozás + DC logo az első üléseken

## FELNIK

**Essential**  
(szériafelszereltség)



17" könnyűfém keréktárcsa TERGAN dizájn

**Expression**  
(szériafelszereltség)



17" könnyűfém keréktárcsa kéttónusú TERGAN dizájn

**Journey**  
(szériafelszereltség)



18" könnyűfém keréktárcsa kéttónusú TAGASAN dizájn

**Journey**  
(opció)



19" könnyűfém keréktárcsa félig kéttónusú RASAN dizájn

**Extreme**  
(szériafelszereltség)



18" könnyűfém keréktárcsa félig kéttónusú TAGASAN dizájn

# MINDIG BIZTONSÁGBAN

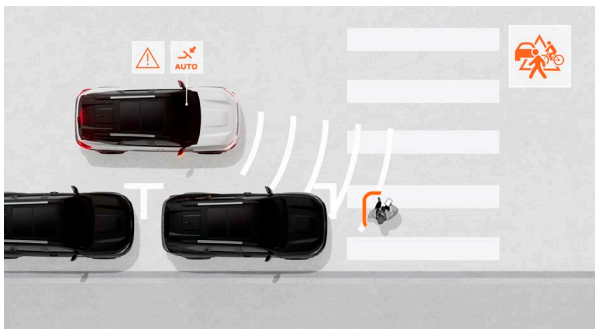

## Aktív vészfékező rendszer

Időnként nem elég a figyelem és a jó reakcióképesség. De mindig számíthat a Bigsterre, hogy elkerülje, vagy enyhítse a koccanásokat. Az autó érzékeli az ütközésveszélyt, és ha nem reagál vagy nem elég gyorsan, a rendszer bekapcsol és optimalizálja a fékhatást. A járművek mellett a gyalogosokra és a kerékpárosokra is figyel a Bigster.

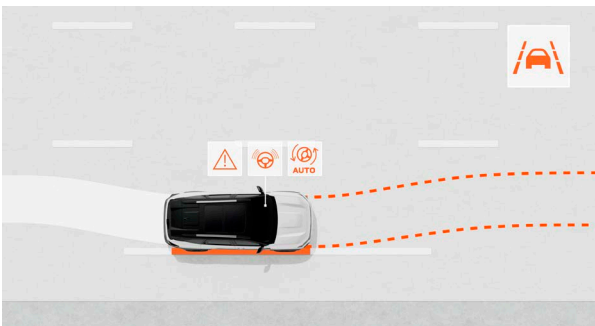

## Sávelhagyásra figyelmeztető és sávtartó rendszer

A legnagyobb biztonságot a megelőzés jelenti, így a Bigster már belépő szinten is figyelmezteti Önt sávelhagyás esetén, és aktiválja a sávtartó rendszert, hogy az autó biztonságosan követhesse a kijelölt útját.

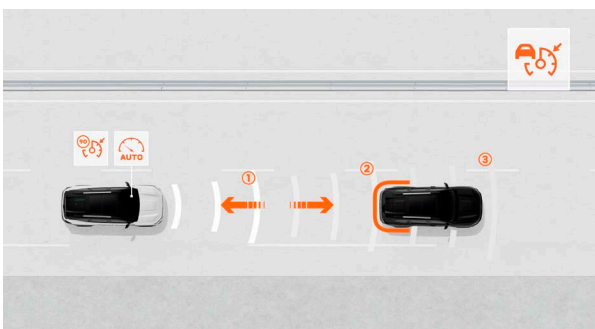

## Adaptív tempomat

Az adaptív tempomat folyamatosan megtartja a biztonságos követési távolságot az előtte haladó járműhöz képest. A fékezés akkor lép működésbe, ha a távolság csökken. A jármű újra felgyorsul, amikor a forgalmi helyzet lehetővé teszi.

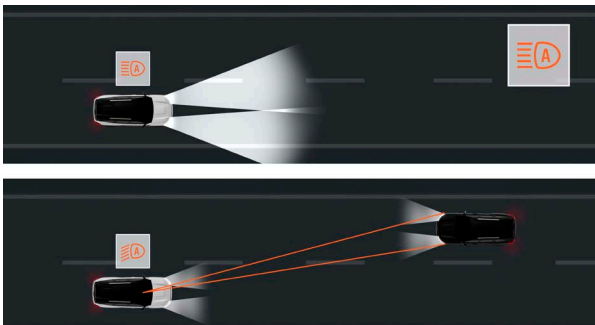

## Automata távolsági fényszóróvezérlés

Ez a rendszer is a szélvédő mögött lévő kamerát használja a közlekedési tábla felismerő rendszerhez hasonlóan. A rendszer elemzi a fényviszonyokat és ennek megfelelően be- és kikapcsolja a távolsági fényszórót.

# YOUCLIP RÖGZÍTÉSI RENDSZER

A YouClip egy vadonatúj, az autóban akár 5 széria rögzítési ponttal rendelkező rendszer, amelyet használhat telefonja felfogatására vagy a 3in1 (lámpa, akasztó, pohártartó) tartozék elemeinek elhelyezésére; illetve számos más hasznos kiegészítő is elérhető, amelyeket könnyedén elhelyezhet az autója utas- és csomagterében.

- Az első fejtámlák hátsó részére további két YouClip rögzítési pont szerelhető fel
- Több lehetőség a különböző igényekre:
  - 3in1 tartozék
  - Tablettartó
  - Táska
  - Akasztó
  - Lámpa





# G+ GARANCIAKITERJESZTÉS ÉS EASY SERVICE KARBANTARTÁS<sup>7</sup>

ECO-G 140

TCe 140/TCe 130 4x4

HYBRID 155

G+ 5 év / 100 000 km

**széria**

G+ 5 év / 150 000 km | 200 000 km

**180 000 | 275 000**

G+ 6 év / 100 000 km | 150 000 km | 200 000 km

**165 000 | 225 000 | 320 000**

G+ 7 év / 100 000 km | 150 000 km | 200 000 km

**225 000 | 280 000 | 385 000**

EASY SERVICE karbantartás 5 év / 100 000 km

**585 000**

EASY SERVICE karbantartás 6 év / 100 000 km

**755 000**

EASY SERVICE karbantartás 7 év / 100 000 km

**865 000**

<sup>7</sup> Az EASY SERVICE karbantartási szerződések magukban foglalják a G+ garanciakiterjesztést is, valamint további futásteljesítményre vonatkozó termékek is elérhetőek. A tájékoztatás nem teljes körű, és nem minősül ajánlattételnek. A G+ és EASY SERVICE szolgáltatások részletes feltételeiről érdeklődjön a Dacia márkakereskedésekben! A szolgáltatások elérhetősége és terjedelme országonként eltérhet, és bármikor módosítható.

## GYÁRI TARTOZÉKOK<sup>8</sup>

### Tetőcsomagtartó



75 kg terhelhetőséggel  
(rögzítő heveredekkel együtt)

**408 390 Ft**

### Oldalsó fellépő szett



Oldalfellépők, oldalfellépő tartókonzol

**221 490 Ft**

### YouClip tartozékok



YouClip rögzítési pontokra elhelyezhető  
kiegészítők

YouClip 3in1 tartozék **23 290 Ft**  
YouClip táská **20 290 Ft**

### Tetődoboz



Dacia merevfalú tetődoboz - 400 l

**166 890 Ft**

## TARTOZÉK ÁRLISTA LETÖLTÉSE

<sup>8</sup> A feltüntetett árak az RN Hungary Kft. ajánlott árai, a tartozékok és tartozék csomagok beszerelési munkadíjáról érdeklődjön a Dacia márkakereskedésekben!

f @ DACIA.HU

# ÚJ ECO-G 140 MOTORIZÁCIÓ

Az új, TCe 140 motor a 48 V mild hybrid technológiával és az LPG-gáz technológiával kiegészülve kiváló választás a költséghatékonysághoz. A 48 V mild hybrid technológia támogatást nyújt az ECO-G 140 motornak a leginkább energiaigényes pillanatokban, mint az elindulások, a visszagyorsítások, az emelkedők vagy akár a lejtők...

- **48 V mild hybrid** rendszer 6 fokozatú manuális sebességváltóval párosítva
- Új, 3 hengeres, 1,2 l-es motor **230 Nm nyomatékkal** már 2100 ford./perctől
- Akár **1400 km-es kombinált hatótáv** is elérhető a két beépített üzemanyagtartállyal
- Akár **40%-os üzemanyag-megtakarítás** egy egyenértékű benzines motorhoz viszonyítva, az LPG-gáz helyi árától függően



# ÓRIÁSI CSOMAGTÉR

A Bigster méretei szétfeszítik a kategória határait! A legtágasabb fejtér, a legtöbb lábtér még a hátsó utasok számára is, valamint az akár 667 literes VDA szerinti csomagtér, amelyben minden elfér, amire szüksége van!

A hátsó ülések 40/20/40 arányban is ledönthetők, így egy kényelmes középső kartámasz is elérhető a hátul utazók számára.



CSOMAGTÉRTAKARÓ ROLÓ



EASY FOLD FUNKCIÓ



SÍK CSOMAGTÉRPADLÓ

# ÚJ HYBRID 155 MOTORIZÁCIÓ

A Bigster HYBRID 155 nem forgatja fel a mindennapi szokásait. Nincs szükség hálózatról tölteni, az akkumulátor önmagát tölti menet közben. Ideális motor ha főleg a városi forgalomban használja autóját és olyan elektromos meghajtást szeretne, amely nem jelent változást mindennapjaiban.



- A több üzemmódot támogató **automata váltó** kényelmes városi használatot kínál és garantálja a tisztán elektromos elindulást
- A **B üzemmód** növeli a fékezőerőt lassításkor és az energiavisszanyerést
- **1,8 literes négyhengeres szívó benzinmotor**
- A vezetési idő akár **80%-ában elektromos módban** működik



Teljesen elektromos



Több üzemmód



Takarékos



Teljesítmény



Alacsony költségek

f @ DACIA.HU

# MŰSZAKI ADATOK

	ECO-G 140	TCe 140 4x2 // TCe 130 4x4	HYBRID 155
<b>MOTOR</b>			
Károsanyag-kibocsátási norma / Mérés ciklus	Euro 6 / WLTP	Euro 6 / WLTP	Euro 6 / WLTP
Hengerűrtartalom (cm <sup>3</sup> )	1 199	1 199	1 793
Befecskendezés típusa	közvetlen, turbó	közvetlen, turbó	többpontos, közvetett
Hengerek/szelepek száma	3/12	3/12	4/16
Üzemanyag	LPG + benzin 48 V mild hybrid	benzin 48 V mild hybrid	benzin 200V full hybrid
Furat x löket (mm)	75,5 x 89,3	75,5 x 89,3	78 x 93,8
Maximális teljesítmény (kW / LE)	103 / 140	103 / 140 // 96 / 130	hibrid: 115 / 156 [csak benzinmotor: 80 / 108]
- motorfordulatnál (ford./perc)	5 500	5 500	5 300
Maximális nyomaték (Nm)	230	230	hibrid: 250 [csak benzinmotor: 172]
- motorfordulatnál (ford./perc)	2 100	2 100 // 2 250	3 000
Stop & Start rendszer	igen - vitorlázó funkcióval	igen - vitorlázó funkcióval	-
Részecskeszűrő (FAP)	igen	igen	igen

## SEBESSÉGVÁLTÓ

Sebességváltó típusa	6 sebességes manuális	6 sebességes manuális	HYBRID multi-mode automata
----------------------	-----------------------	-----------------------	----------------------------

## KORMÁNYZÁS

Fordulókör átmérője járdák között (m)		10,97	
Kormányfordulatok száma		2,8	

## FÉKEK

Elöl: hűtött tárcsafék átmérő (mm)	296	296	296
Hátul: dobfékek* (") / tárcsafékek** (mm)	9 / 280	9 / 280	9 / 280

\*manuális parkolófék esetén; \*\*elektromos parkolófék esetén

## FUTÓMŰVEK

Első futómű	McPherson típusú háromszög alakú alsó lengőkarral		
Hátsó futómű	4x2: csatolt lengőkaros, rugalmas hátsó híd 4x4: McPherson típusú több lengőkaros		

## GUMIABRONCSOK

Gumiabroncsok (méretek)	215/65 R17 99H 215/60 R18 98H 205/55 R19 97H
-------------------------	--

## TÉRFOGATOK (VDA)

Üzemanyagtartály űrtartalma (liter)	50 (LPG: 50)	50 // 55	50
-------------------------------------	--------------	----------	----

## TELJESÍTMÉNYEK

Legnagyobb sebesség (km/h)	180	180	180
Gyorsulás 0-100 km/h (s)	10	9,8 // 11,2	9,7

## FOGYASZTÁS ÉS KIBOCSÁTÁS (WLTP értékek)\*\*\*

Vegyes fogyasztás (l/100 km)	NA	5,4 - 5,5 // 6,0 - 6,1	4,6 - 4,7
CO <sub>2</sub> -kibocsátás (g/km)	NA	122 - 124 // 134 - 137	105 - 106
Zajsztint (dB)	NA	64 // 68	66

## TÖMEGEK

Menetkész tömeg (vezető nélkül)	1 350 - 1 439	1 350 - 1 439 // 1 428 - 1 515	1 419 - 1 487
Hasznos teherbírás (min. / max.)	451 - 540	451 - 540 // 455 - 522	453 - 521
Max. megengedett össztömeg	1 890	1 890 // 1 970	1 940
A járműszerelvény max. megengedett tömege	3 390	3 390 // 3 470	3 440
Fékezetlen utánfutó max. megengedett tömege	710	710 // 750	745
Fékezett utánfutó max. megengedett tömege	1 500	1 500	1 000
Tető megengedett terhelhetősége	80	80	80

\*\*\* Az üzemanyag-fogyasztásra és CO<sub>2</sub>-kibocsátásra vonatkozó adatok meghatározása a Bizottság (EU) 2017/1151 rendeletében előírt WLTP vizsgálati eljárással történt. Bővebb információkért keresse fel a [www.dacia.hu/wltp](http://www.dacia.hu/wltp) oldalt. Az új személygépkocsi fajlagos üzemanyag-fogyasztási és CO<sub>2</sub>-kibocsátási adatai megtalálhatóak az üzemanyag-gazdaságossági ismertetőben, amely ingyenesen hozzáférhető minden eladási helyen és a fogyasztóvédelmi hatóságánál. Az általános fogyasztás eltérhet ezen értékektől a vezetési stílus, a gépkocsi terhelése, az időjárási viszonyok továbbá az útvonalválasztás függvényében.

## STARKLE®

A Starkle® az első nem fényezett külső újrahaznosított anyag, amely mintázata miatt dizájnelemként is szolgál a Bigster különböző pontjain:

- polipropilénből készült kompozit anyag és akár 20%-ban újrahaznosított műanyagokat tartalmaz,
- ütésálló, karcálló és mindemellett még könnyen is tisztítható - semmilyen kompromisszummal nem jár.



# MÉRETEK (mm)

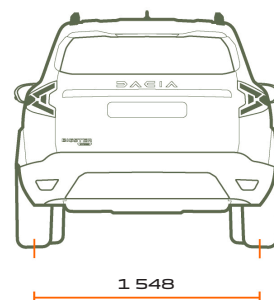
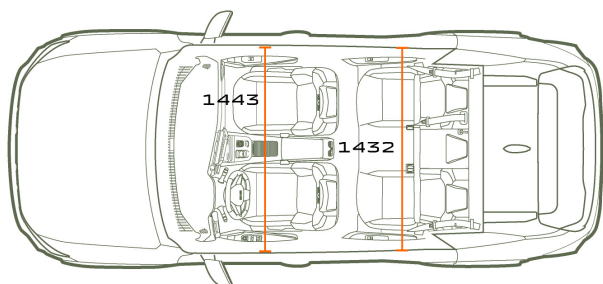
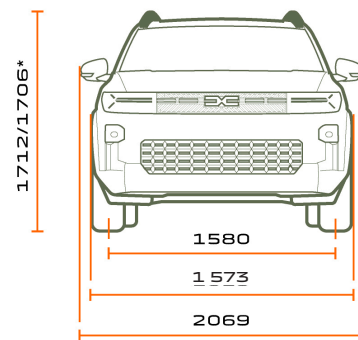
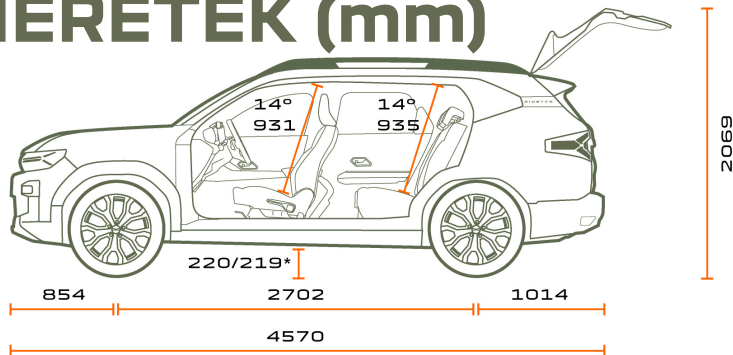

## MÉRETEK

	4x2 // 4x4
Tengelytáv (mm)	2 702 // 2 704
Teljes hosszúság (mm)	4 570
Szélesség külső visszapillantó tükrök nélkül / tükrökkel (mm)	1 812 / 2 069
Első / hátsó nyomtáv (mm)	1 573 / 1 548
Terheletlen jármű magassága hosszanti tetősínekkal (mm)	1 711 // 1 706
Terheletlen jármű magassága nyitott csomagterajtóval (mm)	2 069
Terheletlen jármű rakodási magassága (mm)	792 // 785
Hasmagasság terheletlenül (mm)	220 // 219
Első terepszög	24° // 23,9°
Hátsó terepszög	25° // 25,8°
Rámpaszög	21° // 20,1°
Gázlómélység (mm)	NA // NA
Ajtók száma	5
Beltér szélessége könyökmagasságban elöl / hátul (mm)	1 443 / 1 432
Beltér szélessége vállmagasságban elöl / hátul (mm)	1 396 / 1 378
Térdhely hátul (mm)	243
Csomagtér hossza (mm)	1 044
Csomagtérnyílás legnagyobb szélessége (mm)	990

## CSOMAGTÉR TÉRFOGAT (liter, VDA)

Csomagtartó térfogata (dm <sup>3</sup> - VDA szabvány, pótkerék nélkül) 4x2 / 4x4 / LPG / Hybrid	667 / 550 / 609 / 546
Csomagtartó térfogata (liter - pótkerék nélkül) 4x2 / 4x4 / LPG / Hybrid	702 / 629 / 660 / 612
Csomagtartó maximális térfogata (dm <sup>3</sup> - VDA szabvány, pótkerék nélkül) 4x2 / 4x4 / LPG / Hybrid	1 937 / 1 853 / 1 877 / 1 851
Csomagtartó térfogata (liter - pótkerék nélkül) 4x2 / 4x4 / LPG / Hybrid	2 002 / 1 929 / 1 960 / 1 912

<sup>1</sup> A feltüntetett 9 999 000 Ft-os indulóár Dacia Bigster Essential TCe 140 verziókra vonatkozik 2025. február 4-től és visszavonásig érvényes.

<sup>2</sup> Jelen finanszírozási ajánlat kizárólag az Euroleasing Zrt. mint finanszírozást nyújtó társaság (továbbiakban: finanszírozó) forint alapú, rögzített kamatozású, zártvégű pénzügyi lízing ajánlata, amely minimum 40% kezdő lízingdíj, valamint 36 hónap futamidő esetén érvényes. A folyósítás feltétele a pozitív hitelbírálat. Az ügyfelet terheli zártvégű pénzügyi lízing esetén a gépjármű tulajdonjogának a futamidő végén történő megszerzésére tekintettel fizetendő visszerthes vagyonszerzési illeték, mely a gépjármű forgalomba helyezésekor esedékes. A THM meghatározása az aktuális Üzletszabályzatban foglalt feltételek, illetve hatályos jogszabályok figyelembevételével történik, a feltételek változása esetén ennek mértéke módosulhat. A konkrét ajánlatban és szerződésben a THM megjelenítése finanszírozó részéről a jogszabály rendelkezései szerint legalább 1 tizedesjegyre kerekítve történik. A finanszírozó az Üzletszabályzatban feltüntetett díjak érvényesítésére jogosult, továbbá a finanszírozással kapcsolatos, harmadik személy részére fizetendő költségeket jogosult az ügyfélre tovább hárítani. Hitelbiztosítéki nyilvántartásba vételi díj: 0 Ft. **THM: 0,0%**. A THM nem tükrözi a finanszírozás kamatkockázatát és nem tartalmazza a casco biztosítás díját. **A finanszírozás teljes futamideje alatt Casco biztosítás fenntartása szükséges.** Az akció új, **Dacia Bigster HYBRID 155 személygépjárművekre** érvényes. A tájékoztatás nem teljes körű és nem minősül szerződéses ajánlatnak, továbbá a finanszírozó fenntartja a finanszírozási kondíciók változtatásának, valamint az akció visszavonásának jogát. Az akció 2025. február 12-től visszavonásig tart. Jelen ajánlatban meghatározott feltételek a lejárat időpontjáig benyújtott finanszírozási kérelmek esetén alkalmazandók, amennyiben az ügyfél megfelel a bírálati feltételeknek. Az ajánlatban szereplő finanszírozási kondíciók érvényességét befolyásolja a kereskedő partnereknél rendelkezésre álló készlet.

**Reprezentatív példa zártvégű pénzügyi lízing esetén rögzített kamatozással: A példa számítás eltér a THM rendeletben foglalt feltételektől, mivel azon feltételekkel a finanszírozó nem nyújt finanszírozást: Bruttó vételár\*: 11 799 000,-Ft, futamidő: 36 hónap, finanszírozott összeg: 3.000.000,-Ft, havi törlesztő részlet 83.333,-Ft, bruttó önerő kalkulált összege: 8.799.000,-Ft, THM: 0,0%, rögzített kamatozású üzleti kamat: 0,0%, lízingbevevő által fizetendő teljes összeg: 2.999.988,-Ft, casco biztosítás megkötése és fenntartása mellett. \*Regisztrációs adót tartalmazza.**

\* **A garancia 5 év vagy 100 000 km, a megadott időtartam és futásteljesítmény közül a korábbi elértéig.** A garancia részletes feltételeit a DACIA Általános Jótállási Feltételek és a G+ Általános Szerződési Feltételek tartalmazzák. A szerződéses jótállás a fogyasztónak a jogszabályból eredő jogait nem érinti. A meghajtó akkumulátorra 8 év vagy 160 000 km garancia vonatkozik, a korábbi elértéig. Garantáljuk, hogy a töltési kapacitás mindig 63% fölött marad.

A feltüntetett árak tartalmazzák a regisztrációs adót, az ÁFA-t és magyar forintban értendők. A kiadványban szereplő képek illusztrációk. A gépjárművek elérhetősége, a műszaki adatok és megtalálósága, valamint a felszereltség országoként eltérhetnek. A gépjárművek felszereltségét, az árakat és egyéb feltételeket bármikor egyoldalúan módosíthatjuk. A feltüntetett adatok tájékoztató jellegűek és nem minősülnek ajánlattételnek. A pontos, teljes és részletes tájékoztatás érdekében keresse fel az Önhöz legközelebbi Dacia Márkakereskedést! Az RN Hungary Kft. a nyomdai hibákból, az adatok pontatlanságából és a módosításokból eredő tévedésekért való felelősségét kizárja.